

Montaje Suelo Destete

Manual de montaje e Instalación

- 01. Asistencia Técnica 2
- 02. Advertencias y consejos 3
- 03. Introducción 4
- 04. Montaje 5
 - Posición pletinas 6
 - Montaje de las rejillas 8
- 05. Condiciones de garantía 11

01. Asistencia Técnica

Antes de contactar con el centro de asistencia técnica:

Siga este manual desde el principio por si se ha saltado algún paso o alguna advertencia.

Si después de este primer paso el producto sigue sin funcionar o lo hace de una forma atípica, póngase en contacto con nuestro Servicio de Asistencia Técnica donde será debidamente atendido.

Cualquier manipulación efectuada en el producto por personas ajenas a EXAFAN S.A.U., nos obligaría a cancelar su garantía.



SERVICIO DE ATENCIÓN TELEFÓNICA

HORARIO 24 h

07:00 a 15:00 al **976 69 45 30**
15:00 a 07:00 al **629 38 58 78**

 sat@exafan.com

02. Advertencias y consejos

El fabricante EXAFAN S.A.U. no se hace responsable de daños causados por:

- No haber realizado una previa interpretación del manual, en caso de los daños que pueda ocasionar este aparato.
- Una instalación no conforme con las instrucciones del manual.
- Maltrato del aparato en su transporte, instalación y posterior sustitución.
- La instalación, programación y/o manipulación por personal no autorizado.
- Terremotos y fenómenos atmosféricos (nieve, lluvia, rayos...).

En caso de que no fuera instalado inmediatamente, se recomienda almacenarlo en lugar limpio y seco, libre de polvo, vibraciones, gases y agentes corrosivos, y con una humedad relativa de aire no superior al 60%.

Verifique el estado del material al recibirlo. De encontrarse daños, estos deben ser informados por escrito a la agencia de transporte, y comunicarlos inmediatamente a la empresa EXAFAN S.A.U.

Recomendable la limpieza cada nueva crianza como mínimo, o también si se observa excesiva suciedad.

Llevar siempre puesto el equipo de seguridad personal recomendado (EPIs), es decir: ropa adecuada para el trabajo, evitando llevar ropa ancha por que se podría enganchar con alguna parte móvil de la máquina y producir un atrapamiento de alguna de las extremidades del operario; elementos de protección personal para los trabajadores expuestos a lesiones oculares; cascos, cuando existiera la posibilidad de caída de objetos; calzado de seguridad, cuando exista peligro de lesiones en los pies; protectores auditivos, cuando se encuentre expuesto a ruidos ; máscara, adecuada para el polvo que se genera, siempre que sea necesario. Así como cualquier elemento que se considere necesario o que sea de obligado uso según la normativa local.

EXAFAN S.A.U. se reserva el derecho a modificar el diseño, medidas, materiales y los manuales técnicos de sus productos sin previo aviso.

Las acciones automatizadas de los sistemas EXAFAN nunca eximen al instalador y al usuario del sistema de su responsabilidad de garantizar el bienestar de los animales.

EXAFAN, S.A.U. no garantiza que sus equipos y productos funcionarán correctamente en todos los entornos y aplicaciones y no se responsabiliza ni garantiza, ya sea de forma implícita o expresa, la calidad, rendimiento, comerciabilidad o idoneidad para un propósito particular. EXAFAN, S.A.U. ha hecho todo lo posible para garantizar que este manual sea exacto. EXAFAN, S.A.U. no acepta ninguna responsabilidad por las inexactitudes u omisiones que pudieran ocurrir. Usted acepta expresamente que el uso de los sistemas y productos de EXAFAN, S.A.U. se realiza bajo su propio riesgo.

Tengo en cuenta que cualquier traducción de este documento que se le pueda proporcionar tiene como única finalidad su comodidad. Cualquier desviación en una traducción no será vinculante y no tendrá efecto legal. EXAFAN, S.A.U. no asume ninguna responsabilidad por los errores incluidos en dicha traducción.



**NO ENSAMBLAR POR
DEBAJO DE 12 °C**

En periodos estivales, no proceder al montaje directamente sin periodo de aclimatación, si el material ha estado expuesto al sol o a temperaturas superiores a 30 °C.

03. Introducción

Rejillas

Las rejillas de destete proporcionan un ambiente cómodo e ideal para los cerdos pequeños y reducen el riesgo de sufrir lesiones gracias a su diseño con una estructura cuadriculada de los resaltes antideslizamiento que fija la pezuña del animal en las cuatro direcciones.

El gancho de unión entre piezas evita los movimientos propios de las contracciones y dilataciones.

Higiene: Las rejillas tienen la apertura (huecos) justa para compaginar el confort para los animales con la evacuación de los purines pudiendo mantener los niveles óptimos de higiene aun después de múltiples crianzas.

Mejora sanidad animal: Mejora la sanidad animal, y disminuye el estrés causado por el traslado y adaptación al engorde.

Pestañas adaptables: Perfectamente adaptables para el gran número de pletinas disponible en el mercado.

Bienestar: La rejilla de destete tiene el diseño ideal para el bienestar y confort de los lechones, y para obtener un crecimiento más rápido, sin agredir sus extremidades.

Resistencia: Gran resistencia al stress cracking.

Apertura perimetral: Apertura perimetral que permite la limpieza y desinfección completa de cada pieza.

Durabilidad: Fabricadas en polipropileno, es un plástico muy duro y resistente, es opaco y con gran resistencia al calor. Es muy resistente a los golpes aunque tiene poca densidad y se puede doblar muy fácilmente, resistiendo los múltiples esfuerzos producidos por el peso de los animales.



Fig. 01. Rejilla 600x800

Pletinas de poliéster

Las pletinas son inalterables a la corrosión, resistentes a los productos de limpieza y de fácil limpieza. Su superficie es lisa y tiene una alta estabilidad contra los movimientos laterales gracias al específico diseño de su base. A diferencia de otros perfiles del mercado, no tiene huecos donde se alojen los residuos orgánicos causantes de las enfermedades.

04. Montaje

El montaje del suelo está constituido por un conjunto formado por rejillas de 600x800 mm a modo de superficie, apoyado sobre una serie de pletinas que a su vez descansan, sobre jácenas soportadas por pilaretes.

Esta configuración se aplica a las salas de destete, y el montaje consiste (principalmente) en la instalación de las rejillas y las pletinas de apoyo, ya que las jácenas y los pilaretes vienen precolocados de obra.

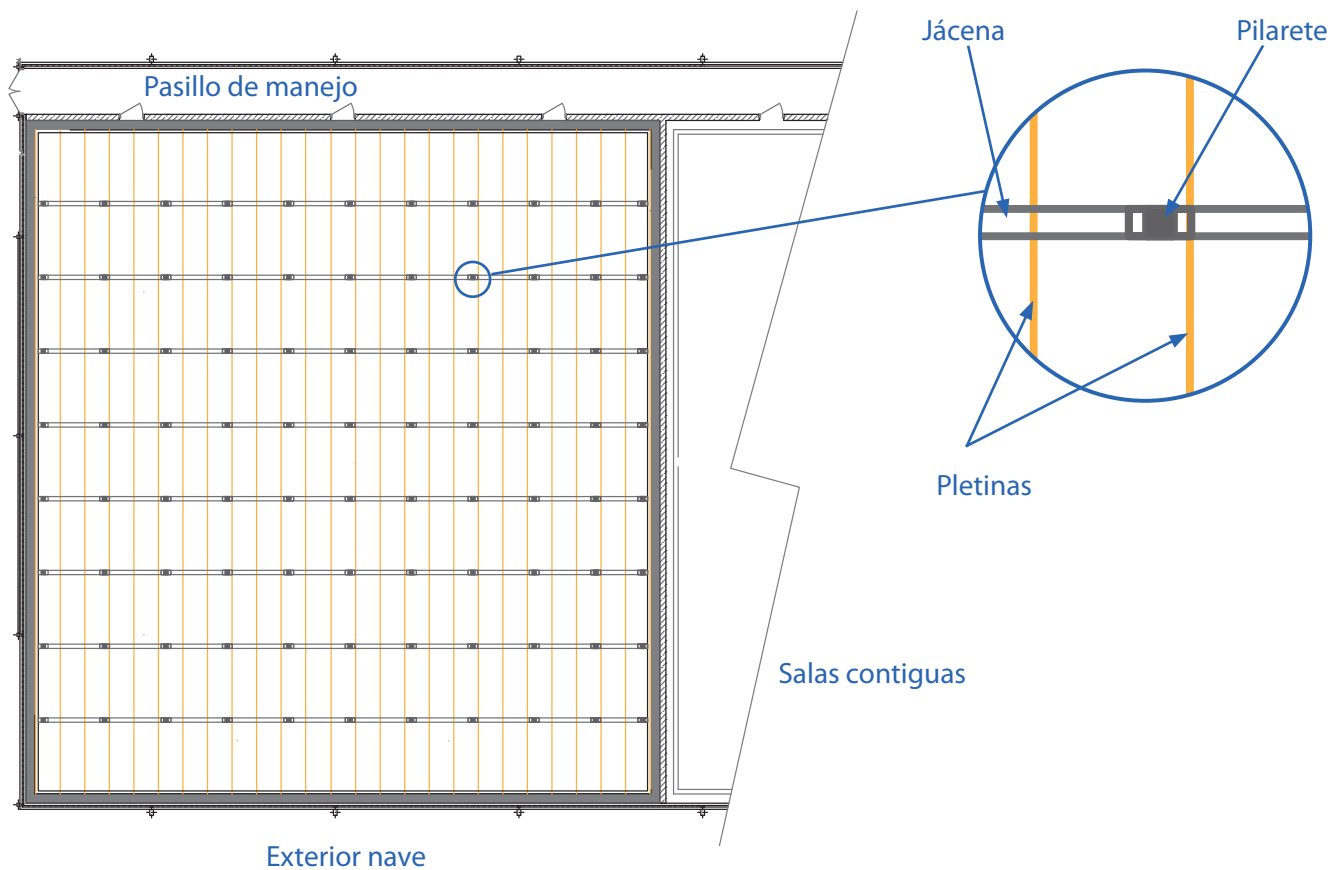

Fig. 02. Esquema general una sala

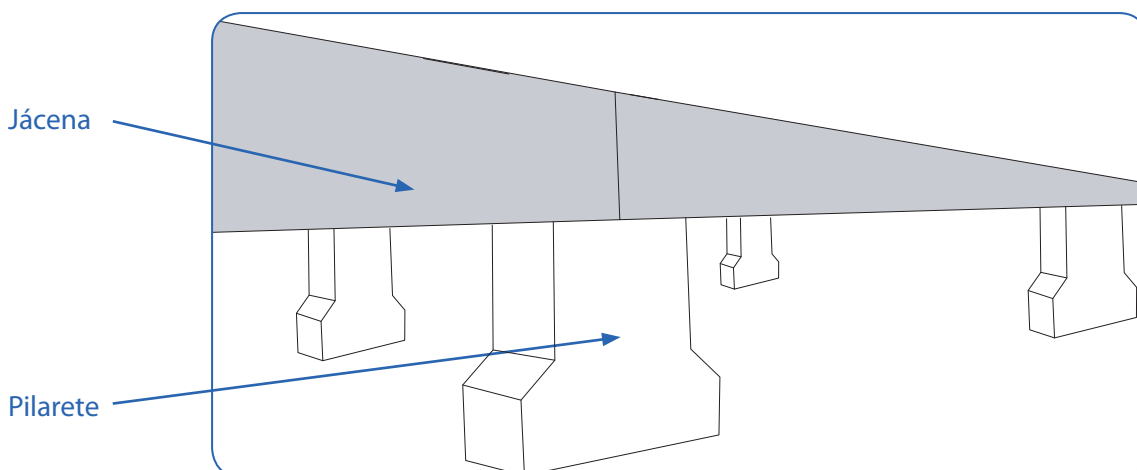
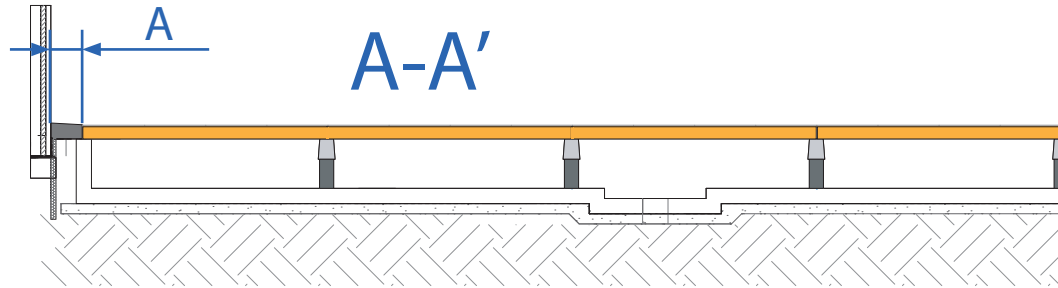
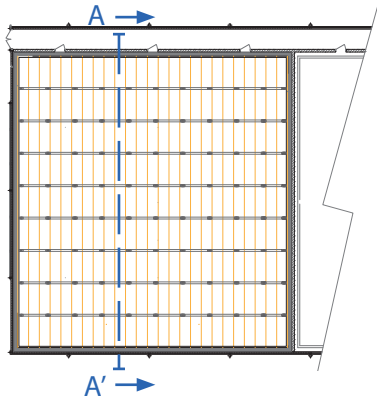

Fig. 03. Elementos precolocados en obra

Sección A-A'



MEDIDAS ENTRE LOS DISTINTOS ELEMENTOS SEGÚN PLANO

Sección B-B'

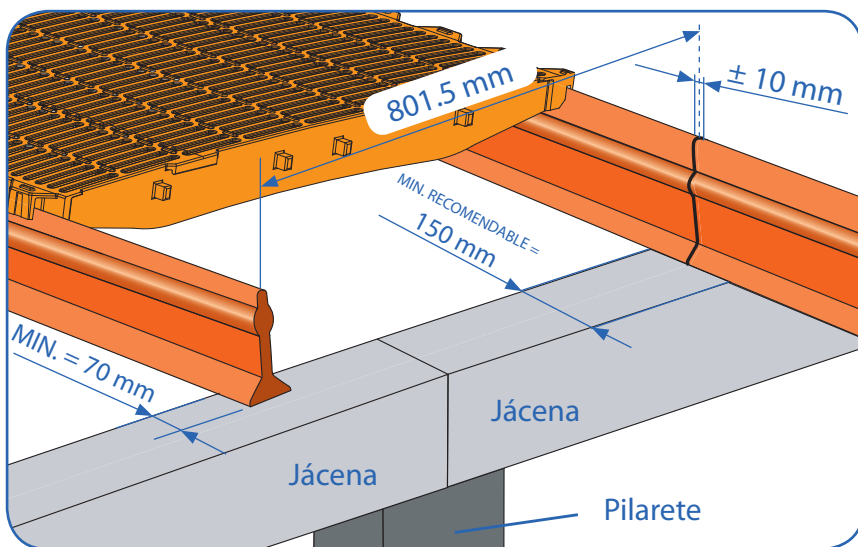
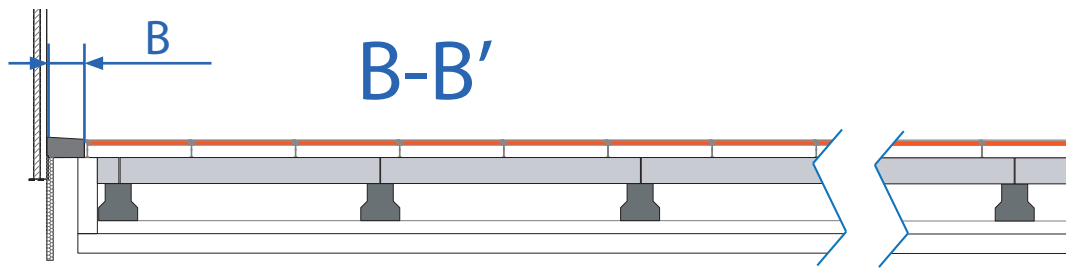
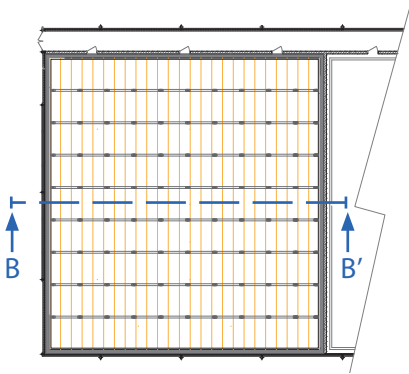

Las hileras formadas por pletinas deben quedar a 801.5 mm de distancia a ejes entre ellas con el fin de insertar posteriormente las rejillas. Igualmente se recomienda posicionar las hileras usando una rejilla con el fin de asegurar el enganche.

Igualmente se debe intentar que los extremos de las pletinas queden centradas en las jácenas donde se apoyan.

Fig. 06. Colocación e instalación de las pletinas



LAS PLETINAS COLOCADAS EN HILERA DEBEN MANTENER UNA SEPARACIÓN DE 10 MM APROXIMADAMENTE ENTRE CADA UNA DE ELLAS.

Rellenar hueco que queda con hormigón o mortero hasta la pared (A)



Fig. 04. Sección A-A'



ES IMPORTANTE RESPETAR LOS MARGENES INDICADOS PARA PERMITIR LAS DILATACIONES DE LOS MATERIALES

Rellenar hueco que queda con hormigón o mortero hasta la pared (B)

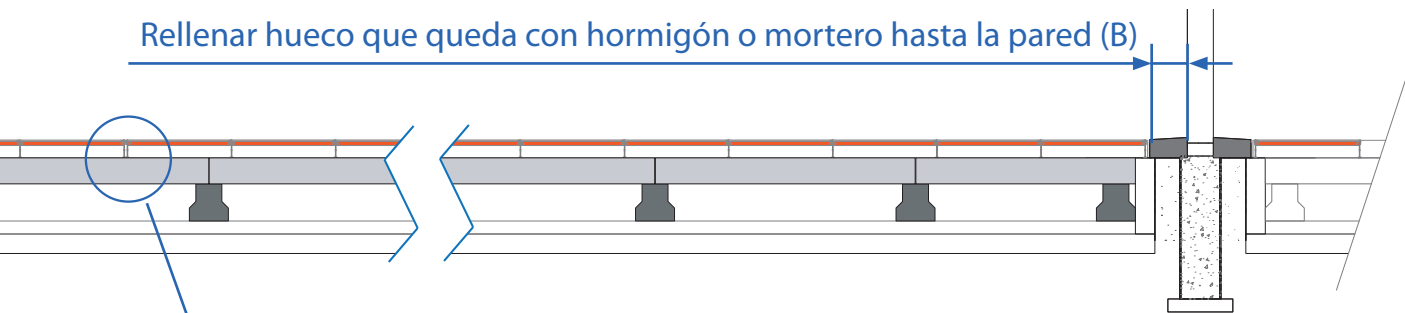
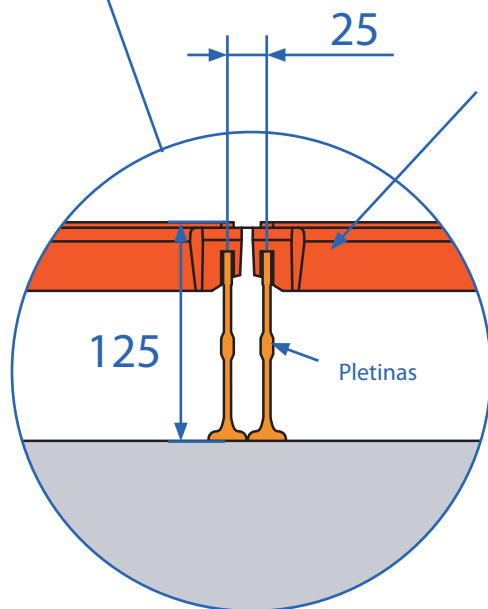

Fig. 05. Sección B-B'



Rejillas 600x800

Pletinas

125

Pletinas

PLETINAS BAJO PEDIDO DEL CLIENTE

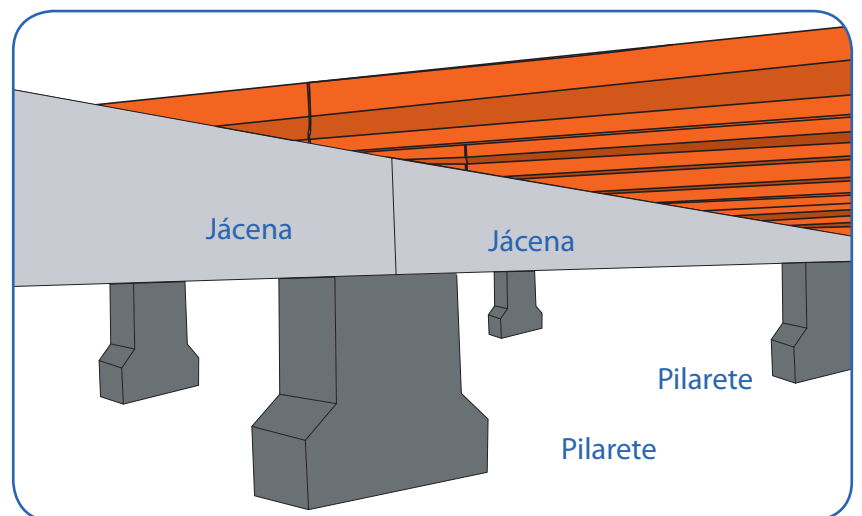
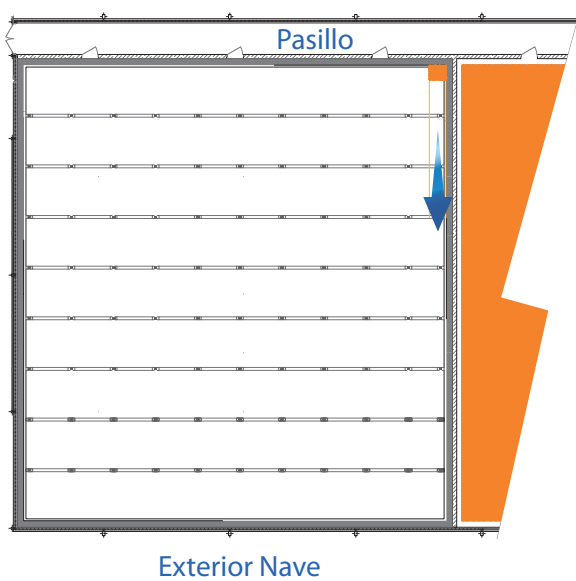

Fig. 07. Separación entre jácenas

Las jácenas se apoyan en los pilaretes, se debe dejar una separación entre los extremos de las jácenas.

En el punto medio de la nave es necesario poner 2 pletinas a 25 mm entre ellas a modo de junta dilatación.



Para la instalación de las rejillas se recomienda empezar desde el punto marcado.

Este punto se encuentra en la esquina superior derecha de la sala, más concretamente la más próxima al pasillo.



ES IMPORTANTE RESPETAR LOS MARGENES INDICADOS PARA PERMITIR LAS DILATACIONES DE LOS MATERIALES

Fig. 08. Punto de inicio para la colocación de las rejillas

Colocaremos las primeras filas de pletinas apoyándolas en las jácenas y a continuación procederemos a colocar los tramos. El primer tramo a colocar debe tener la pestaña de unión entre tramos hacia la pared.

Debemos cortar la pestaña para poder ajustar bien el tramo en la pared. A partir de aquí colocaremos todos los tramos en línea, prestando atención a la colocación de las pestañas de unión entre tramos. Estas deben estar muy bien unidas para evitar que se puedan soltar.

Podemos utilizar una maza de goma, NUNCA UN MARTILLO METÁLICO, para asentar el tramo de rejilla a las pletinas. El segundo tramo debe unirse mediante las 2 pestañas y los 4 salientes, apretando bien el tramo 2 contra el 1 y prestando especial atención, ya que al bajar el tramo 2 para unirse a la pletina puede salirse la pestaña de unión. Si la pestaña no está enganchada repetir el proceso hasta que quede bien anclada.

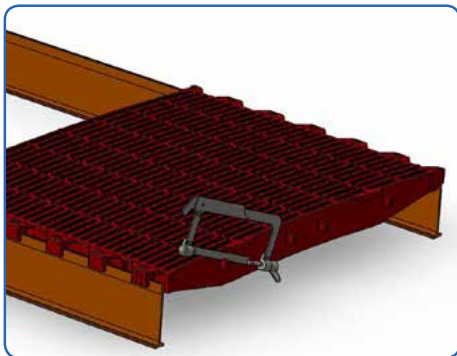

Fig. 09. Cortar las pestañas de unión en aquellas que van contra la pared.

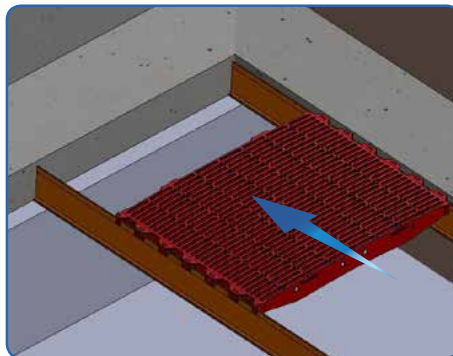
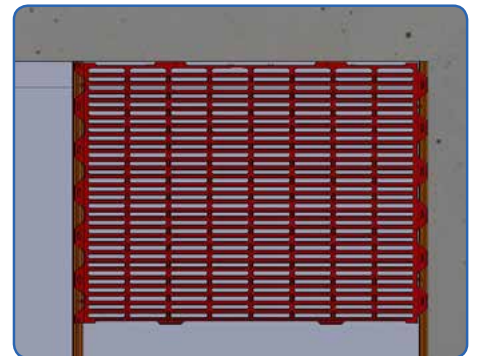

Fig. 10 y 11. Empujar el primer tramo hasta la pared.



MUY IMPORTANTE QUE NO COINCIDAN LAS SEPARACIONES DE LOS TRAMOS CON LAS SEPARACIONES DE LAS PLETINAS.

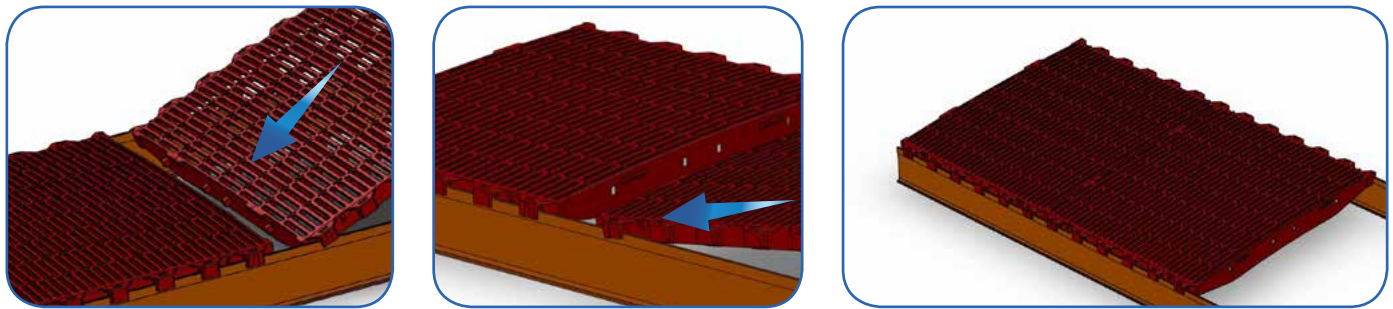

Fig. 12, 13 y 14. Inserción de un tramo contra otro.

Colocaremos el resto de tramos hasta completar la longitud de la fila, según la disposición elegida.

El siguiente paso sería empezar con la segunda fila. En primer lugar, colocamos la siguiente hilera de pletinas.

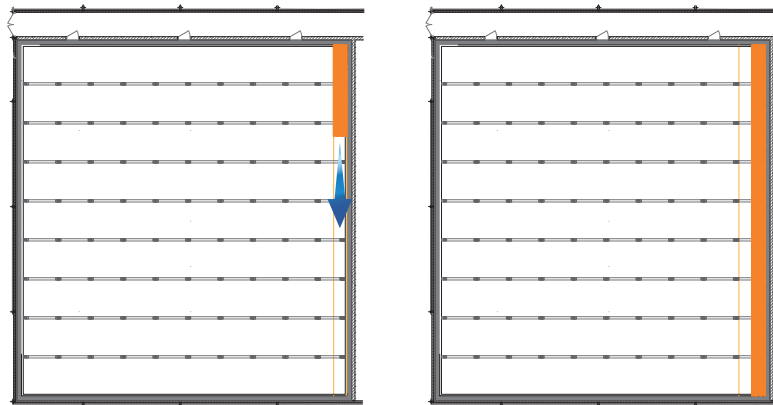

Fig. 15 y 16. Completar la primera fila

En la segunda fila empezamos igual que la primera, cortando las pestañas en el lado del primer tramo que queda contra la pared. Hay que tener en cuenta el sentido de la rejilla (todas las rejillas van en el mismo sentido) para que los ganchos queden entrecruzados entre las filas pero a la vez, las rejillas estén en línea recta tanto a lo largo como a lo ancho de la sala.

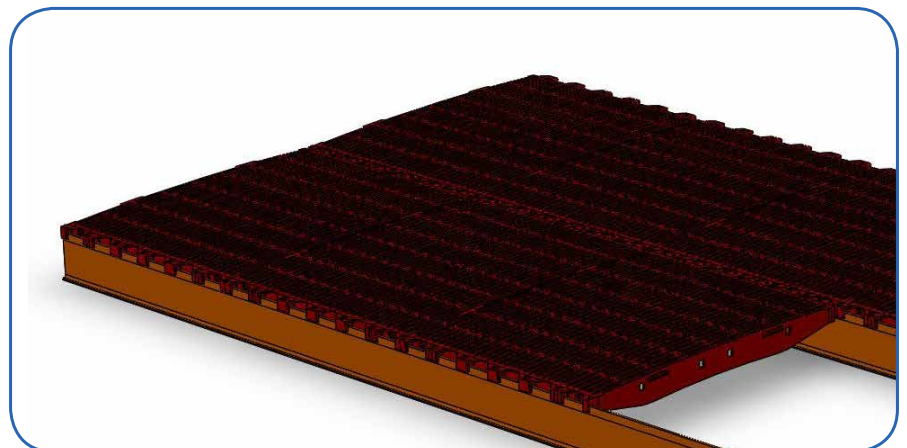
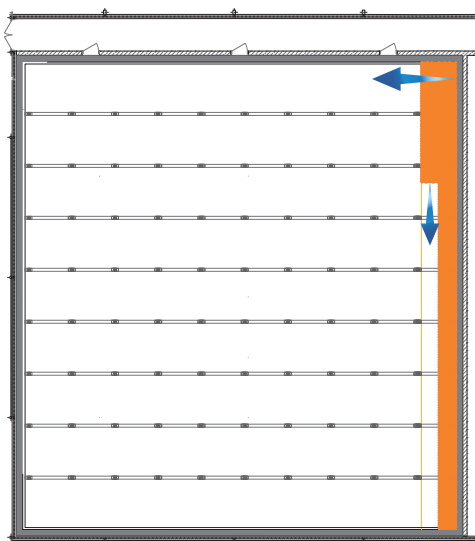
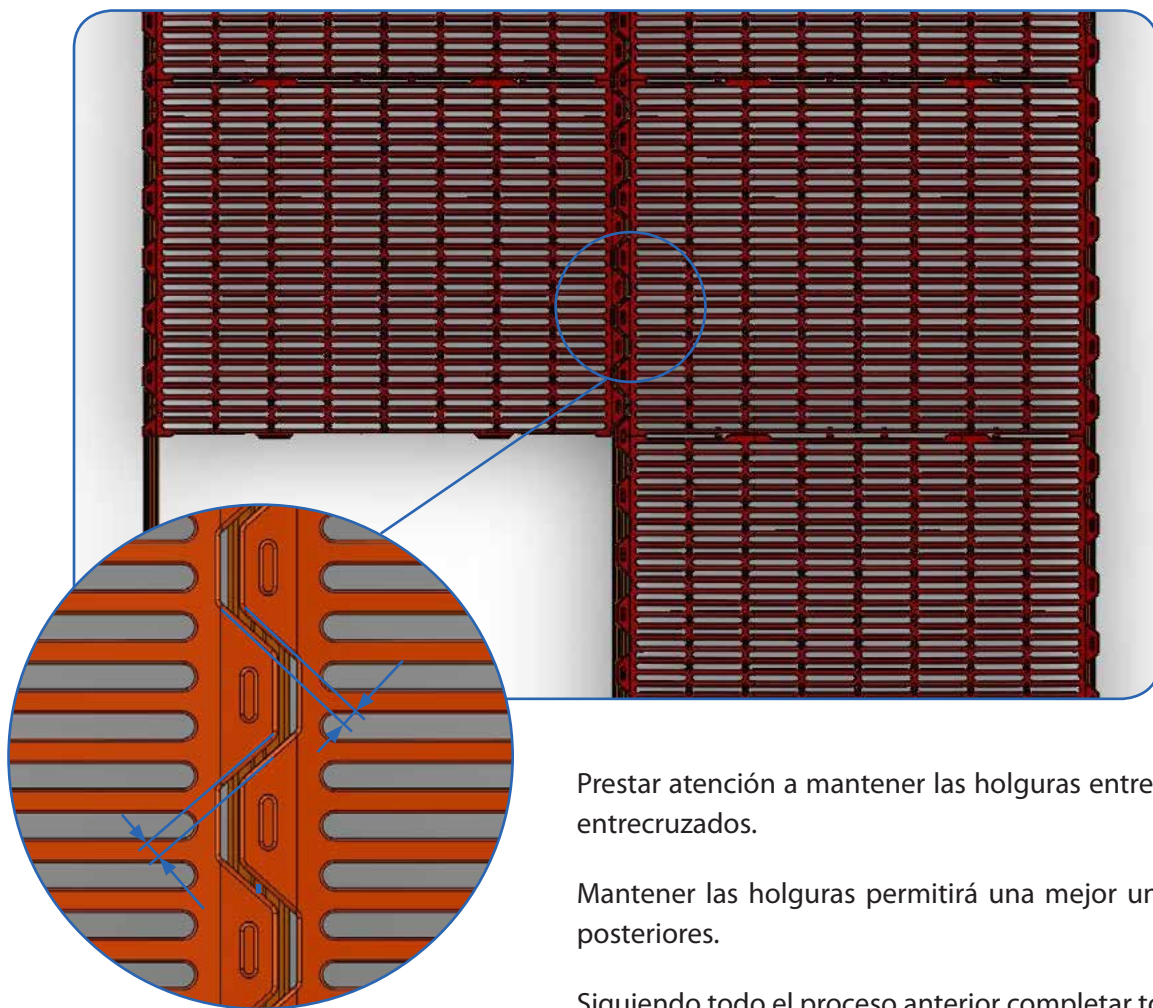

Fig. 17 y 18. Comenzar segunda fila.



Prestar atención a mantener las holguras entre los salientes entrecruzados.

Mantener las holguras permitirá una mejor unión en fases posteriores.

Siguiendo todo el proceso anterior completar toda la sala.

Fig. 19. Mantener la holgura entre los diferentes tramos

Por último y una vez que ya están todas las rejillas correctamente colocadas y se ha comprobado, completamos el montaje rellenando los huecos con una pieza especial por los huecos que han quedado en la junta de dilatación.

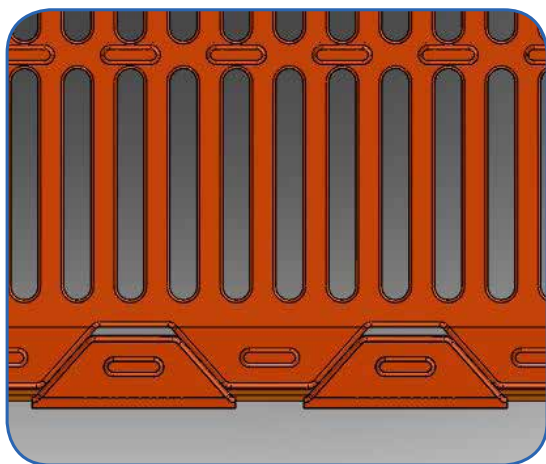

Fig. 20. Tapar huecos libres en los laterales

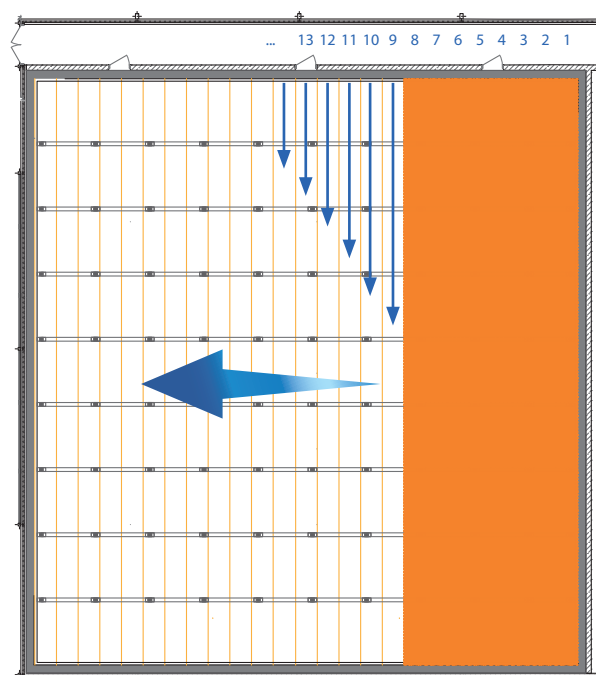

Fig. 21. Completar la sala.

05. Condiciones de garantía

Garantía

Junto con cada equipo, se adjunta el manual de instrucciones que incluye las condiciones generales de garantía de nuestros equipos / productos. Para hacer uso de la garantía será REQUISITO IMPRESCINDIBLE adjuntar el original de la factura de compra que identifique el modelo del aparato.

Jurisdicción

Para cualquier reclamación judicial de la índole que fuera, ambas partes con renuncia expresa al fuero que pudiera corresponderles se someten a los Tribunales de Zaragoza capital (España).

La ley aplicable al contrato de venta es la ley española.

Cláusulas generales

EXAFAN S.A.U. garantiza sus productos durante el tiempo y con las excepciones que más adelante se indican, por defectos, no ocultos, de los materiales que incidan en el resultado del producto.

El período de garantía se iniciará a partir de la recepción de la mercancía por parte del Comprador, y tendrá una duración de 12 meses; excepto los ventiladores modelo EU y rejillas (slats) para cerdos cuyo período de garantía será de 3 y 5 años respectivamente. Durante el período de garantía, EXAFAN S.A.U. llevará a cabo la reparación, sustitución o suministro de todo producto reconocido como defectuoso por EXAFAN S.A.U. y siempre que el mismo no cumpla con su funcionalidad y resulte inadecuado para el uso previsto. La elección entre las diversas opciones corresponderá en exclusiva a EXAFAN S.A.U.

El producto defectuoso reemplazado de acuerdo con esta cláusula, quedará a disposición de EXAFAN S.A.U.

Quedan excluidos de esta garantía:

- El producto deteriorado por desgaste natural, conservación o manejo negligente y/o uso contrario a las normas de seguridad o técnicas del producto.
- Daños que afecten únicamente a la apariencia o estética del producto sin afectar su funcionalidad, incluyendo sin carácter exhaustivo, manchas u oxidaciones superficiales en las chapas debidas a las condiciones ambientales de la granja.
- Los vicios y/o defectos provocados por un defectuoso manejo y/o montaje o instalación por el Comprador o por motivo de modificaciones o reparaciones llevadas a cabo sin la autorización por escrito de EXAFAN S.A.U.
- Los defectos provocados por materiales, energías o servicios utilizados por el Comprador, o los causados por un diseño impuesto por éste.
- Las averías producidas por causas de caso fortuito, fuerza mayor (fenómenos atmosféricos o geológicos) y siniestros o cualquier otro tipo de catástrofes naturales.

Propiedad intelectual

EXAFAN se reserva el derecho exclusivo a la propiedad de los planos, conceptos, dibujos, instrucciones de montaje, etc., respecto a todas las mercancías entregadas por ella así como el derecho a modificar el diseño, medidas, materiales y los manuales técnicos de sus productos sin previo aviso.

Condiciones y límites

El producto debe ser instalado y utilizado conforme a las instrucciones dadas por EXAFAN S.A.U.

La garantía es anulada si algunas piezas del sistema no han sido entregadas por EXAFAN S.A.U.

EXAFAN S.A.U. no se hace responsable de un posible fallo de este producto provocado por una conexión a otros elementos no aprobados por EXAFAN S.A.U.

El producto debe ser comprado e instalado por un distribuidor autorizado por EXAFAN S.A.U. o bien bajo la tutela del personal de EXAFAN S.A.U.

Un mal funcionamiento o problema cualquiera debido a un mal uso, abuso, negligencias, alteraciones, accidentes o bien a un deficiente mantenimiento, no están cubiertos por la garantía.

La garantía no se aplica ni a las incomodidades, a la pérdida de tiempo, a la pérdida de producción, a bajos rendimientos de las crías o a las pérdidas de animales, ni a cualquier otro daño u otra pérdida debido a una pieza defectuosa, ni a la mano de obra necesaria para su cambio.

La presente garantía sólo se aplica a los sistemas utilizados para la cría de aves y cerdos.

Se pueden utilizar productos para limpiar y desinfectar, siguiendo siempre las indicaciones de los proveedores o el fabricante y siempre que no estén excluidos del modo de empleo.

Todos los gastos de transporte y desplazamiento ocasionados como consecuencia de la ejecución de la garantía serán por cuenta del cliente.

Toda excepción aplicable a la presente garantía debe ser aprobada por escrito por un cargo de la sociedad. EXAFAN S.A.U. se reserva el derecho de modificar libremente en cualquier momento, sus modelos o las características técnicas de sus productos, sin notificarlo previamente y sin obligación de mejorar los antiguos modelos.

Esta garantía carece de valor si no es devuelta firmada y sellada por el distribuidor.



Pol. Ind. Río Gállego
Calle D, nº 10
50840 San Mateo de Gállego
Zaragoza - Spain

Tlfn: +34 976 694 530
Fax: +34 976 690 968
Mail: exafan@exafan.com

www.exafan.com